

*Eco inverter*  
Air Conditioner

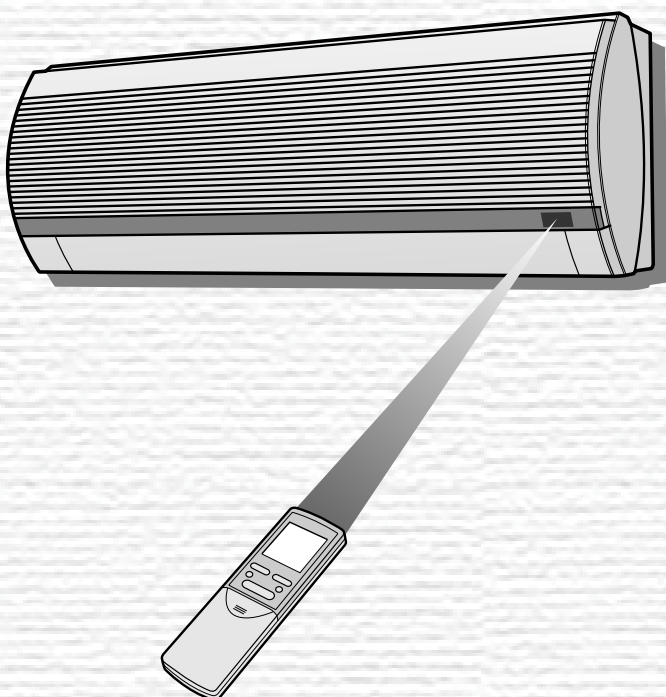

INDOOR UNIT  
ZIMMERGERÄT  
UNIT INTERIEURE  
UNIDAD INTERIOR  
UNITA' INTERNA  
UNIDADE INTERIOR  
ΕΣΩΤΕΡΙΚΗ ΣΥΣΚΕΥΗ  
BINNEN-UNIT  
İÇ ÜNİTE  
ВНУТРЕННИЙ БЛОК

AY-X08BE  
AY-X10BE  
AY-X13BE  
AH-X08BE  
AH-X10BE  
AH-X13BE

OUTDOOR UNIT  
AUSSENGERÄT  
UNIT EXTERIEURE  
UNIDAD EXTERIOR  
UNITA' ESTERNA  
UNIDADE EXTERIOR  
ΕΞΩΤΕΡΙΚΗ ΣΥΣΚΕΥΗ  
BUITEN-UNIT  
DIŞ ÜNİTE  
НАРУЖНИЙ БЛОК

AE-X08BE  
AE-X10BE  
AE-X13BE  
AU-X08BE  
AU-X10BE  
AU-X13BE

AY - X08BE  
AY - X10BE  
AY - X13BE  
AH - X08BE  
AH - X10BE  
AH - X13BE

SPLIT TYPE  
ROOM AIR CONDITIONER

ZWEITEILIGES  
KLIMAGERÄT

CLIMATISEUR INDIVIDUEL  
EN DEUX PARTIES

ACONDICIONADOR DE AIRE  
DE DOBLE SERVICIO

CONDIZIONATORE D'ARIA  
DA CAMERA TIPO SPLIT

AR CONDICIONADO  
DE DUAS UNIDADES

ΑΙΡΚΟΝΤΙΣΙΟΝ ΔΩΜΑΤΙΟΥ  
ΤΥΠΟΥ SPLIT

SPLIT-AIRCONDITIONER  
SPLIT KLİMA

МЕСТНЫЙ КОНДИЦИОНЕР  
ДВУБЛОЧНОГО ТИПА

OPERATION MANUAL  
BEDIENUNGSANLEITUNG  
NOTICE D'UTILISATION  
MANUAL DE INSTRUCCIONES  
MANUALE DI ISTRUZIONE  
MANUAL DE INSTRUÇÕES  
ΕΓΧΕΙΡΙΔΙΟ ΛΕΙΤΟΥΡΓΙΑΣ  
GEBRUIKSAANWIJZING  
KULLANMA KILAVUZU  
РУКОВОДСТВО ПО ЭКСПЛУАТАЦИИ



Спасибо за покупку кондиционера воздуха фирмы SHARP. Перед тем, как начать эксплуатацию кондиционера, внимательно прочтите данное руководство.

## СОДЕРЖАНИЕ

- МЕРЫ ПРЕДОСТОРОЖНОСТИ ..... R-1
- ДОПОЛНИТЕЛЬНЫЕ ЗАМЕЧАНИЯ ПО ЭКСПЛУАТАЦИИ ..... R-3
- СОВЕТЫ ПО ЭКОНОМИИ ЭНЕРГИИ ..... R-3
- НАЗВАНИЯ ЧАСТЕЙ ..... R-4
- ИСПОЛЬЗОВАНИЕ ПУЛЬТА ДИСТАНЦИОННОГО УПРАВЛЕНИЯ ..... R-6
- ОСНОВНАЯ РАБОТА ..... R-8
- РЕГУЛИРОВКА НАПРАВЛЕНИЯ ПОТОКА ВОЗДУХА ..... R-10
- РАБОТА НА ПОЛНУЮ МОЩНОСТЬ ..... R-11
- ТАЙМЕР ОТКЛЮЧЕНИЯ ЧЕРЕЗ ЧАС ..... R-11
- РАБОТА С ТАЙМЕРОМ ..... R-12
- ДОПОЛНИТЕЛЬНЫЙ РЕЖИМ ..... R-14
- СЕЛЕКТОР ПИТАНИЯ ..... R-14
- НАБОР ДОПОЛНИТЕЛЬНЫХ ФУНКЦИЙ ..... R-14
- ОБСЛУЖИВАНИЕ ..... R-15
- ПЕРЕД ТЕМ, КАК ВЫЗВАТЬ СЕРВИС ..... R-16

## МЕРЫ ПРЕДОСТОРОЖНОСТИ

### ПРЕДУПРЕЖДЕНИЯ КАСАЮЩИЕСЯ ИСПОЛЬЗОВАНИЯ

- 1 Не тяните за шнур питания и не деформируйте его. Растяжение шнура питания и неправильное обращение с ним может вызвать повреждение аппарата или поражение электрическим током.
- 2 Будьте осторожны и не располагайте своё тело в непосредственной близости к отверстию выхода воздуха на продолжительное время. Это может отрицательно влиять на состояние Вашего здоровья.
- 3 Во время использования кондиционера для младенцев, детей, престарелых, больных или инвалидов, проверьте, чтобы температура в комнате соответствовала температуре, подходящей для находящихся в комнате данных категорий людей.
- 4 Никогда не вставляйте посторонние предметы в аппарат. Попадание посторонних предметов может вызвать травматизм, так как внутренние вентиляторы вращаются с очень большой скоростью.
- 5 Необходимо заземлить кондиционер соответствующим способом. Запрещается подсоединять кабель заземления к газовым или водопроводным трубам, громоотводам или телефонным кабелям заземления. Неправильное заземление может вызвать поражение электрическим током.
- 6 Если с кондиционером что-либо не в порядке, (запах горения, например), незамедлительно остановите работу кондиционера и выключите рубильник.
- 7 Соблюдайте местные правила и предписания, касающиеся подключения кабеля питания. Неправильное подсоединение кабеля питания может вызвать перегрев кабеля, розетки или вилки, что может привести к возгоранию.
- 8 При замене кабеля используйте исключительно кабель питания, указанный производителем. Замена должна производиться квалифицированным специалистом или представителем сервисного обслуживания.

### ПРЕДУПРЕЖДЕНИЯ КАСАЮЩИЕСЯ УСТАНОВКИ / ПЕРЕМЕЩЕНИЯ / РЕМОНТА

- Не пытайтесь самостоятельно устанавливать, перемещать или ремонтировать аппарат. Неправильно проводимые работы могут вызвать поражение электрическим током, утечку воды, возгорание и т. д. Проконсультируйтесь у своего дилера или вызовите специалиста по сервисному обслуживанию для проведения установки/перемещения/ремонта аппарата.



Настоящий аппарат соответствует требованиям Директив 89/336/ЕЕС и 73/23/ЕЕС с поправкой 93/68/ЕЕС.

#### ИНФОРМАЦИЯ О СЕРТИФИКАЦИИ ПРОДУКЦИИ

КОНДИЦИОНЕР РАЗДЕЛЬНЫЙ КОМНАТНЫЙ  
МОДЕЛЬ АУ-Х08ВЕ/АЕ-Х08ВЕ ШАРП  
АУ-Х10ВЕ/АЕ-Х10ВЕ  
АУ-Х13ВЕ/АЕ-Х13ВЕ

сертифицирована Компанией РОСТЕСТ - МОСКВА,  
официальным представителем ГОССТАНДАРТА России

Модель АУ-Х08ВЕ/АЕ-Х08ВЕ ШАРП АУ-Х10ВЕ/АЕ-Х10ВЕ АУ-Х13ВЕ/АЕ-Х13ВЕ соответствует требованиям нормативных документов:	по безопасности - ГОСТ Р МЭК 335-1-94 по ЭМС - ГОСТ 23511-79, ГОСТ Р 50033-92
---	--

# ПРЕДОСТОРОЖНОСТИ

## ПРЕДОСТОРОЖНОСТИ КАСАЮЩИЕСЯ ЭКСПЛУАТАЦИИ

- 1** Периодически открывайте окно или дверь для проветривания помещения, особенно во время использования газового оборудования. Недостаточное про-ветривание может вызвать нехватку кислорода.
- 2** Не нажимайте на кнопки мокрыми руками. Это может вызвать поражение электри-ческим током.
- 3** Для безопасности, выключите рубильник, если кондиционер не используется в течение длительного промежутка времени.
- 4** Не кладите посторонние предметы на внешний аппарат и не наступайте на него. Предмет, положенный на него, или стоящий на нём человек могут упасть и вызвать телесные повреждения.
- 5** Периодически проверяйте внешнюю крепёжную полку на износ и прочность установки.
- 6** Настоящий аппарат предназначен для использования в жилых помещениях или офисах. Не используйте его в сараях или теплицах для разведения домашних животных или выращивания растений.
- 7** Не ставьте сосуд с водой на аппарат. Если вода проникнет внутрь аппарата, это может повредить электрическую изоляцию и вызвать короткое замыкание.
- 8** Не закрывайте отверстия входа и выхода воздуха аппарата. Это может привести к снижению производительности или вызвать повреждения.
- 9** Перед тем, как приступить к техническому обслуживанию, удостоверьтесь в том, что аппарат не работает и рубильник выключен. Вентилятор внутри аппарата вращается и может Вас поранить.
- 10** Не разбрызгивайте и не лейте воду непосредственно на аппарат. Вода может вызвать поражение электрическим током или повреждение оборудования.
- 11** Данное устройство не предназначено для эксплуатации его детьми или инвалидами без постороннего наблюдения. Необходимо наблюдать за детьми, чтобы они не играли с аппаратом.

## ПРЕДОСТОРОЖНОСТИ КАСАЮЩИЕСЯ РАЗМЕЩЕНИЮ АППАРАТА

- Убедитесь, что кондиционер подключен к источнику питания, имеющего соответствующее напряжения и частоту.  
Использование источника питания с несоответствующими параметрами напря-жения и частоты может вызвать повреждение устройства и возможное возгора-ние.
- Не устанавливайте аппарат в местах возможной утечки воспламеняющихся газов. Это может вызвать возгорание.  
Устанавливайте аппарат в местах с минимальным содержанием пыли, паров и жид-костей в воздухе.
- Приготовьте дренажный шланг, чтобы обеспечить правильный отвод воды. Недо-статочный отвод воды может привести к повышению влажности в комнате, порчи мебели и т. д.
- Проверьте, чтобы были установлены рубильник и электрический предохра-нитель на случай утечки воды, в зависимости от места установки, во избежании поражения электрическим током.

# ДОПОЛНИТЕЛЬНЫЕ ЗАМЕЧАНИЯ ПО ЭКСПЛУАТАЦИИ

## ТЕМПЕРАТУРНЫЙ РЕЖИМ ЭКСПЛУАТАЦИИ

		ТЕМПЕРАТУРА В ПОМЕЩЕНИИ	ТЕМПЕРАТУРА НА УЛИЦЕ
<b>ОХЛАЖДЕНИЕ</b>	<b>верхний предел</b>	32°C С.С. 23°C М.С.	43°C С.С. –
	<b>нижний предел</b>	21°C С.С. 15°C М.С.	21°C С.С. –
<b>ОБОГРЕВАНИЕ</b> <small>(только АУ-Х08ВЕ/ АУ-Х10ВЕ/АУ-Х13ВЕ)</small>	<b>верхний предел</b>	27°C С.С. –	24°C С.С. 18°C М.С.
	<b>нижний предел</b>	20°C С.С. –	-8.5°C С.С. -9.5°C М.С.

- Встроенное защитное приспособление может предохранить аппарат при эксплуатации его вне указанного температурного режима.
- Конденсация может образовываться на отверстиях выхода воздуха, если аппарат постоянно работает в режиме ОХЛАЖДЕНИЯ или СУШКИ при влажности воздуха более 80%.

С.С. = Сухой сосуд М.С. = Мокрый сосуд

## ЕСЛИ ОТКЛЮЧАЕТСЯ ПОДАЧА ЭЛЕКТРИЧЕСТВА

Данный кондиционер воздуха имеет функцию запоминания установок в случае отключения подачи электричества. После возобновления подачи электричества, аппарат автоматически включится в том же установленном режиме, что и до отключения подачи электричества, кроме установок таймера. Если таймер был запрограммирован до отключения электричества, то его установки необходимо запрограммировать снова, после возобновления подачи электричества.

## ПРИМЕЧАНИЯ ДЛЯ МОДЕЛЕЙ АУ-Х08ВЕ/АУ-Х10ВЕ/АУ-Х13ВЕ

### ФУНКЦИЯ ПРЕДВАРИТЕЛЬНОГО ОБОГРЕВАНИЯ

В режиме ОБОГРЕВАНИЯ, внутренний вентилятор может не начать вращаться в течение от двух до пяти минут после включения аппарата, чтобы не допустить нагнетания холодного воздуха.

### ФУНКЦИЯ РАЗМОРАЖИВАНИЯ

- Если на теплообменнике внешнего аппарата образуется лёд, в режиме ОБОГРЕВАНИЯ, автоматический размораживатель подаёт тепло в течение пяти - десяти минут, чтобы удалить лёд. Во время размораживания внешние и внутренние вентиляторы отключаются.
- После завершения размораживания, аппарат автоматически возобновляет работу в режиме ОБОГРЕВАНИЯ.

### ТЕПЛОВАЯ ЭФФЕКТИВНОСТЬ

- Данный аппарат имеет тепловой насос, который поглощает тепло из воздуха вне помещения и направляет его в комнату. Поэтому температура на улице значительно влияет на теплопроизводительность.
- Если теплопроизводительность уменьшается из-за низкой температуры на улице, пользуйтесь дополнительным отопительным прибором.
- На нагревание и обогревание всего помещения требуется время из-за вынужденной системы циркуляции воздуха.

## СОВЕТЫ ПО ЭКОНОМИИ ЭНЕРГИИ

Ниже приводятся некоторые простые способы экономии энергии при использовании Вашего кондиционера воздуха.

### УСТАНОВИТЕ ПРАВИЛЬНУЮ ТЕМПЕРАТУРУ

- Установка термостата на 1°C выше желаемой температуры в режиме ОХЛАЖДЕНИЯ (и на 2°C ниже в режиме ОБОГРЕВАНИЯ) обеспечит экономию примерно 10% потребляемой энергии.
- Установка температуры ниже необходимого в режиме охлаждения и выше необходимого в режиме обогрева приводит к увеличению потребления энергии.

### ПРИКРЫВАЙТЕ ОТ ПОПАДАНИЯ ПРЯМЫХ СОЛНЕЧНЫХ ЛУЧЕЙ И ПРЕДОХРАНЯЙТЕ ОТ СКВОЗНЯКОВ

- Блокирование попадания прямых солнечных лучей в режиме охлаждения уменьшит потребление энергии.
- Закройте двери и окна при эксплуатации в режиме охлаждения (и обогрева) для моделей АУ-Х08ВЕ/АУ-Х10ВЕ/АУ-Х13ВЕ).

### УСТАНОВИТЕ СООТВЕТСТВУЮЩЕЕ НАПРАВЛЕНИЕ ПОТОКА ВОЗДУХА ДЛЯ ДОСТИЖЕНИЯ ОПТИМАЛЬНОЙ ЦИРКУЛЯЦИИ ВОЗДУХА

### ДЕРЖИТЕ ФИЛЬТР В ЧИСТОТЕ ДЛЯ ОБЕСПЕЧЕНИЯ НАИБОЛЕЕ ЭФФЕКТИВНОЙ РАБОТЫ

### ПОЛНОСТЬЮ ИСПОЛЬЗУЙТЕ ОТКЛЮЧАЮЩУЮ ФУНКЦИЮ ТАЙМЕРА

### ОТСОЕДИНИТЕ ШНУР ПИТАНИЯ ЕСЛИ АППАРАТ НЕ ЭКСПЛУАТИРУЕТСЯ В ТЕЧЕНИЕ ПРОДОЛЖИТЕЛЬНОГО ПЕРИОДА ВРЕМЕНИ

- Внутренний аппарат потребляет незначительное количество энергии, даже если он не работает.

# НАЗВАНИЯ ЧАСТЕЙ

## ВНУТРЕННИЙ АППАРАТ

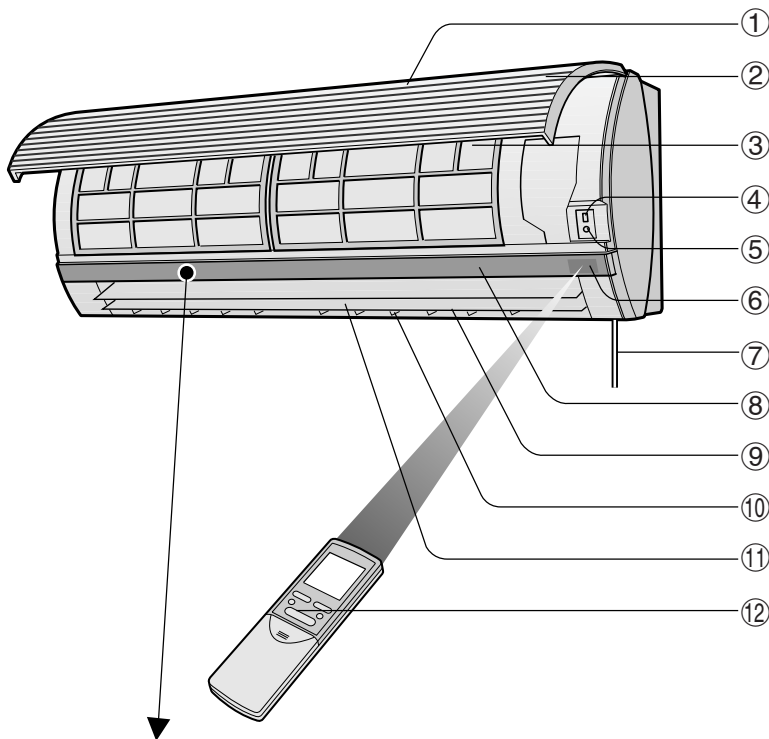

- ① Вход (воздуха)
- ② Открытая панель
- ③ Фильтры воздуха
- ④ ПЕРЕКЛЮЧАТЕЛЬ-СЕЛЕКТОР ПИТАНИЯ (только для АУ-Х13ВЕ/АН-Х13ВЕ)
- ⑤ Кнопка ДОП. (АUX.)
- ⑥ Окно РЕСИВЕРА
- ⑦ Шнур питания
- ⑧ Панель индикаторов
- ⑨ Рычаги вертикальной регулировки
- ⑩ Рычаги горизонтальной регулировки
- ⑪ Выход (воздуха)
- ⑫ Пульт дистанционного управления
- ⑬ МОНИТОР НАПРЯЖЕНИЯ
- ⑭ ИНДИКАТОР ТЕМПЕРАТУРЫ
- ⑮ Лампа температуры СНАРУЖИ (зелёная )
- ⑯ Лампа температуры в ПОМЕЩЕНИИ (зелёная )
- ⑰ Лампа ТАЙМЕРА (оранжевая )
- ⑱ Лампа РАБОТЫ (красная )

## ВНЕШНИЙ АППАРАТ

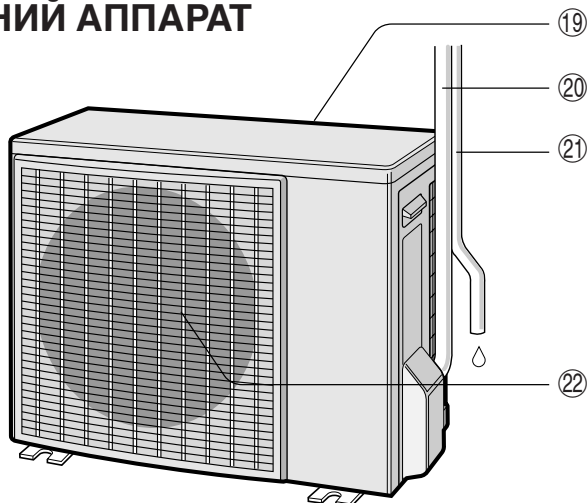

- ⑲ Вход (воздуха)
- ⑳ Охлаждающая трубка и соединительный шнур
- ㉑ Дренажный шланг
- ㉒ Выход (воздуха)

ПРИМЕЧАНИЕ: В действительности аппараты могут немного отличаться от представленных выше.



# ПУЛЬТ ДИСТАНЦИОННОГО УПРАВЛЕНИЯ

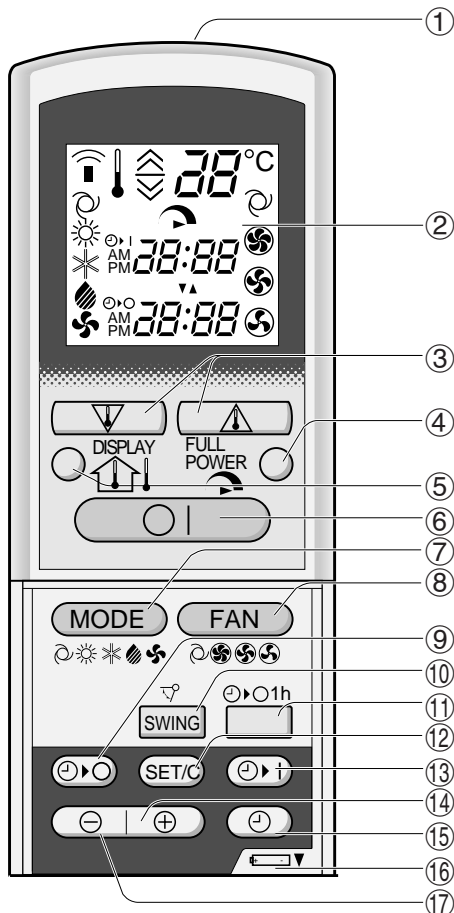

- ① ТРАНСМИТТЕР
- ② ДИСПЛЕЙ (Дисплей на жидких кристаллах)
- ③ Кнопка THERMO. (термостат)
- ④ Кнопка работы на полную мощность (FULL POWER OPERATION)
- ⑤ Кнопка дисплея (DISPLAY)
- ⑥ Кнопка включения/выключения (ON/OFF)
- ⑦ Кнопка режима (MODE)
- ⑧ Кнопка вентилятора (FAN)
- ⑨ Кнопка таймера отключения (TIMER OFF) (для установки таймера)
- ⑩ Кнопка раскачивания (SWING)
- ⑪ Кнопка таймера на отключение через час (ONE-HOUR OFF TIMER)
- ⑫ Кнопка установки/сброса времени (TIMER SET/CANCEL)
- ⑬ Кнопка таймера включения (TIMER ON) (для установки таймера)
- ⑭ Кнопка перевода времени вперед (TIME ADVANCE)
- ⑮ Кнопка часов (CLOCK)
- ⑯ Показывает отсек батареек
- ⑰ Кнопка перевода времени назад (TIME REVERSE)

(Символ режима обогрева имеется только на моделях AY-X08BE/AY-X10BE/AY-X13BE)

## ДИСПЛЕЙ НА Ж. К. ДИСПЛЕЙ ПУЛЬТА ДИСТАНЦИОННОГО УПРАВЛЕНИЯ

- ⑱ УСТАНОВКИ ТЕРМОСТАТА ДЛЯ РЕЖИМОВ АВТО И СУШКИ
- ⑲ СИМВОЛ ТЕМПЕРАТУРЫ
- ⑳ СИМВОЛ ПЕРЕДАЧИ
- ㉑ СИМВОЛЫ РЕЖИМОВ

: АВТО      : СУШКА  
 : ОБОГРЕВАНИЕ      : ТОЛЬКО ВЕНТИЛЯТОР  
(только для AY-X08BE/AY-X10BE/AY-X13BE)  
 : ОХЛАЖДЕНИЕ

- ㉒ ИНДИКАТОР ТЕМПЕРАТУРЫ
- ㉓ СИМВОЛ РЕЖИМА РАБОТЫ НА ПОЛНУЮ МОЩНОСТЬ
- ㉔ СИМВОЛЫ СКОРОСТИ ВРАЩЕНИЯ ВЕНТИЛЯТОРОВ

: АВТО      : НИЗКАЯ  
 : ВЫСОКАЯ      : МЯГКАЯ



(Символ режима обогрева имеется только на моделях AY-X08BE/AY-X10BE/AY-X13BE)

- ㉕ ИНДИКАТОР ТАЙМЕРА ВКЛЮЧЕНИЯ/ЧАСЫ  
Показывает установленное время таймера включения или текущее время.
- ㉖ ИНДИКАТОР ТАЙМЕРА ОТКЛЮЧЕНИЯ  
Показывает установленное время таймера отключения или таймер отключения через один час.

## УСТАНОВКА БАТАРЕЕК Используйте две батарейки типа AAA (R03).

- 1 Сдвиньте крышку пульта дистанционного управления.
- 2 Вставьте батарейки в отсек  $\oplus$  и  $\ominus$  соблюдая полярность.
  - Если батарейки правильно размещены, дисплей показывает "AM 6:00".
- 3 Установите крышку в исходное положение.



### ПРИМЕЧАНИЯ:

- Срок эксплуатации батареек примерно 1 год при нормальном использовании.
- При замене батареек необходимо всегда заменять обе батарейки и использовать батарейки одинакового типа.
- Если пульт дистанционного управления нормально не функционирует после того, как были заменены батарейки, выньте их и снова установите через 30 секунд.
- Если Вы в течение длительного промежутка времени не будете пользоваться аппаратом, выньте батарейки из пульта дистанционного управления.

## КАК ПОЛЬЗОВАТЬСЯ ПУЛЬТОМ ДИСТАНЦИОННОГО УПРАВЛЕНИЯ

Направьте пульт дистанционного управления на окошко приёма сигнала на аппарате и нажмите нужную Вам кнопку. Аппарат подаёт звуковой сигнал, когда он принимает сигнал поданной Вами команды.

- Проверьте, чтобы между пультом дистанционного управления и аппаратом не находилась занавеска или какой-либо другой посторонний предмет.
- Пульт дистанционного управления может посылать сигналы с расстояния до 7 метров.

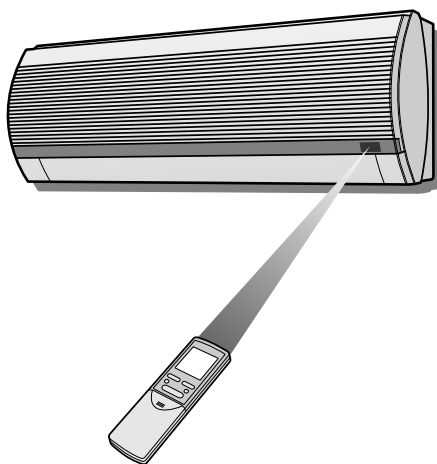



## ВНИМАНИЕ

- Не допускайте попадания прямых солнечных лучей на окошко приёма сигнала, так как это может негативно влиять на работу пульта дистанционного управления. Если на окошко приёма сигнала попадает прямой солнечный свет, задёрните занавеску и предотвратите попадание лучей на окошко.
- Использование неоновых ламп в комнате также может негативно влиять на передачу сигнала с пульта дистанционного управления.
- Данный аппарат может также подвергаться воздействию пультов дистанционного управления телевизора, видеомагнитофона или другой аппаратуры, используемой в данном помещении.
- Не оставляйте пульт дистанционного управления там, где на него падает прямой солнечный свет или вблизи источников тепла. Также предохраняйте аппарат и пульт дистанционного управления от воздействия влаги и механических повреждений, так как это может вызвать их повреждение или потерю цвета.

## УСТАНОВКА ТЕКУЩЕГО ВРЕМЕНИ

Существует два режима часов: 12-и часовой режим и 24-х часовой режим.

Приммер: 5 часов вечера

Часы	Дисплей
12-и часовой режим	PM 5:00
24-и часовой	17:00

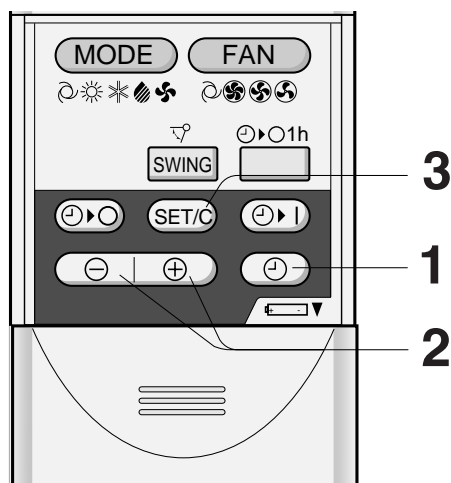

(Символ режима  обогрева имеется только на моделях AY-X08BE/AY-X10BE/AY-X13BE)

**1** Для того, чтобы выбрать 12-и часовой режим часов, нажмите кнопку CLOCK один раз в первой последовательности.

Чтобы выбрать 24-х часовой режим часов, нажмите кнопку CLOCK дважды в первой последовательности.

**2** Нажмите кнопку TIME ADVANCE или REVERSE для установки текущего времени.

- Нажмите и придержите одну из этих кнопок для ускоренного перевода часов.

**3** Нажмите кнопку SET/C.

- Мигающее двоеточие указывает на то, что часы функционируют.

### ПРИМЕЧАНИЕ:

- Текущее время нельзя устанавливать во время работы таймера.

# ОСНОВНАЯ РАБОТА

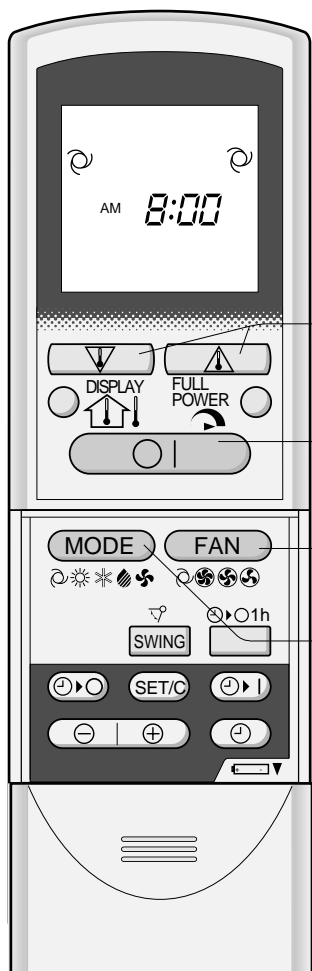

(Символ режима ☀️ обогрева имеется только на моделях AY-X08BE/AY-X10BE/AY-X13BE)

**1**

Нажмите кнопку MODE и выберите режим работы.

АВТО ОБОГРЕВАНИЕ ОХЛАЖДЕНИЕ СУШКА ТОЛЬКО ВЕНТИЛЯТОР

ОБОГРЕВАНИЕ

(☀️ ОБОГРЕВАНИЕ только для моделей AY-X08BE/AY-X10BE/AY-X13BE)

**2**

Нажмите кнопку ON/OFF, чтобы начать работу.

- На аппарате загорится красная лампа OPERATION (работа) (☑️).

**3**

Нажмите кнопку THERMO. и установите нужную температуру.

- В режимах АВТО и СУШКА полоски индикатора означают изменения температуры.
  - 2°C выше
  - 1°C выше
  - 1°C ниже
  - 2°C ниже
- В режиме ОХЛАЖДЕНИЯ (и ОБОГРЕВАНИЯ для моделей AY-X08BE/AY-X10BE/AY-X13BE), температура может быть установлена в параметрах от 18 до 32 °C.
- В режиме ТОЛЬКО ВЕНТИЛЯТОР нельзя производить установку температуры.

**4**

Нажмите кнопку FAN и установите желаемую скорость вращения вентилятора.

АВТО ВЫСОКАЯ НИЗКАЯ МЯГКАЯ

- В режиме СУШКИ скорость вращения вентилятора заранее установлена на АВТО и её нельзя изменить.
- В режиме ТОЛЬКО ВЕНТИЛЯТОР скорость вращения вентилятора нельзя установить на АВТО.

**5**

Для того, чтобы выключить аппарат, снова нажмите кнопку ON/OFF.

- На аппарате погаснет красная лампа OPERATION (работа) (☑️).

## СОВЕТЫ КАСАЮЩИЕСЯ РЕЖИМА АВТО

В режиме АВТО установки температуры и режим выбираются автоматически в соответствии с температурой воздуха в помещении и на улице, когда включается аппарат.

### Режимы и установки температуры для моделей АН-Х08ВЕ/АН-Х10ВЕ/АН-Х13ВЕ

	28		34		Температура на улице °С
	Охлаждение (24 °С)	Охлаждение (25 °С)	Охлаждение (26 °С)		
29	Сушка (комнатная температура -2 °С)				
21	Температура в помещении °С				

Величины в ( ) являются установками температуры

### Режимы и установки температуры для моделей АУ-Х08ВЕ/АУ-Х10ВЕ/АУ-Х13ВЕ

	0	10	18	28	34	Температура на улице °С
	Вентилятор		Охлаждение (24 °С)	Охлаждение (25 °С)	Охлаждение (26 °С)	
29	Обогревание (24 °С)	Обогревание (23 °С)	Сушка (комнатная температура -2 °С)			
21	Обогревание (22 °С)					
	Температура в помещении °С					

Температура в помещении °С

Величины в ( ) являются установками температуры

Во время работы, если температура на улице изменяется, установки температуры автоматически перестроятся, как это приведено в таблице.

**ПЕРЕКЛЮЧЕНИЕ РЕЖИМОВ** (только для моделей АУ-Х08ВЕ/АУ-Х10ВЕ/АУ-Х13ВЕ). В те времена года, когда Вам нужно охладить помещение днём и обогреть его ночью, или если комнатная температура станет значительно выше, чем установлено, из-за применения дополнительных отопительных устройств, этот режим автоматически переключится с ОХЛАЖДЕНИЯ на ОБОГРЕВАНИЕ или наоборот для поддержания нужной Вам температуры в помещении.

## СОВЕТЫ КАСАЮЩИЕСЯ ПАНЕЛИ ИНДИКАТОРОВ

Панель индикаторов изменяется каждый раз, когда Вы нажимаете кнопку DISPLAY, в следующем порядке.

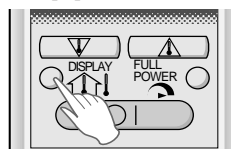
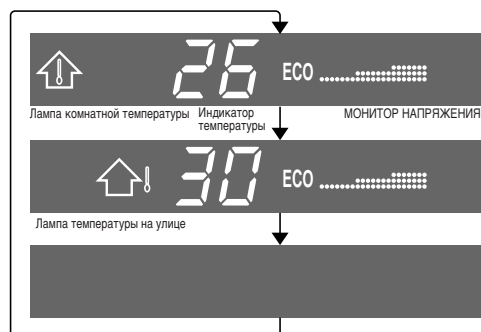

На дисплее показывается комнатная температура и МОНИТОР НАПРЯЖЕНИЯ.

На дисплее показывается температура на улице и МОНИТОР НАПРЯЖЕНИЯ.

Дисплей пуст.

### МОНИТОР НАПРЯЖЕНИЯ

Когда на дисплее показывается комнатная температура или температура на улице, загорается МОНИТОР НАПРЯЖЕНИЯ на 4 уровнях (3 уровня для режима СУШКИ) и показывается рабочее напряжение.

Если кондиционер воздуха работает в режиме максимальной нагрузки при ОХЛАЖДЕНИИ (и ОБОГРЕВАНИИ для моделей АУ-Х08ВЕ/АУ-Х10ВЕ/АУ-Х13ВЕ), загорается "Power" (напряжение) а "Eco" (эко) выключится на панели индикаторов.

#### ПРИМЕЧАНИЯ:

- Показываемые температурные величины являются приблизительными и могут отличаться от температур в действительности.
- Параметры температур на дисплее  
Комнатная температура: 0°C ~ 40°C (L<sub>0</sub> показывается, если она ниже 0°C H, или выше 40°C)  
Температура на улице: -9°C ~ 45°C (L<sub>0</sub> показывается, если она ниже -9°C H, или выше 45°C)
- -- Показывается в течение первой минуты работы, когда определяется величина температуры.
- Только комнатная температура показывается, если аппарат не работает.

# РЕГУЛИРОВКА НАПРАВЛЕНИЯ ПОТОКА ВОЗДУХА

## ВЕРТИКАЛЬНОЕ НАПРАВЛЕНИЕ ПОТОКА ВОЗДУХА

Направление потока воздуха автоматически предустанавливается в каждом режиме для достижения оптимального удобства, как показано ниже:

Режим ОХЛАЖДЕНИЯ и СУШКИ	Горизонтальный поток воздуха
Режим ТОЛЬКО ВЕНТИЛЯТОР (и ОБОГРЕВАНИЕ для АУ-Х08ВЕ/АУ-Х10ВЕ/АУ-Х13ВЕ)	Диагональный поток воздуха

### КАК ОТРЕГУЛИРОВАТЬ НАПРАВЛЕНИЕ ПОТОКА ВОЗДУХА

Нажмите кнопку SWING на пульте дистанционного управления один раз.

- Жалюзи вертикальной регулировки будут постоянно изменять угол подачи воздуха.

Нажмите кнопку SWING снова, когда жалюзи вертикальной регулировки находятся в нужном положении.

- Жалюзи перестанут двигаться в параметрах, указанных на диаграмме.
- Отрегулированное положение будет введено в память и будет автоматически устанавливаться в то же положение при работе в следующий раз.

### Регулировка параметров

Режим ОХЛАЖДЕНИЯ и СУШКИ

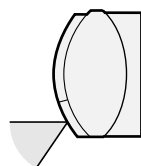

Регулировка параметров осуществляется в более узких пределах, чем пределы в режиме SWING, во избежание капания образующейся конденсации.

Режим ТОЛЬКО ВЕНТИЛЯТОР (и ОБОГРЕВАНИЕ для моделей АУ-Х08ВЕ/АУ-Х10ВЕ/АУ-Х13ВЕ)

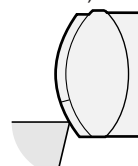

Параметры довольно широки, таким образом поток воздуха можно направить на пол.

## ГОРИЗОНТАЛЬНОЕ НАПРАВЛЕНИЕ ПОТОКА ВОЗДУХА

Придерживайте горизонтальные регулирующие жалюзи, как показано на рисунке, и отрегулируйте направление потока воздуха.

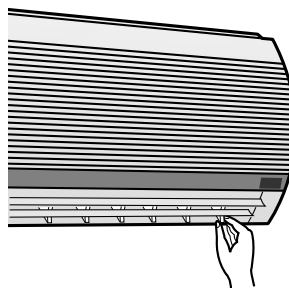

### ОСТОРОЖНО

Никогда не пытайтесь вручную производить вертикальное регулирование жалюзей.

- Вертикальная регулировка жалюзей вручную может вызвать неправильную работу аппарата при регулировке его с помощью пульта дистанционного управления.
- Когда жалюзи вертикальной регулировки находятся в нижнем положении в режиме ОХЛАЖДЕНИЯ или СУШКИ в течение продолжительного промежутка времени, может образоваться конденсация.

# РАБОТА НА ПОЛНУЮ МОЩНОСТЬ

В данном режиме кондиционер воздуха работает на полную мощность на охлаждение помещения (или обогрев помещения для моделей АУ-Х08ВЕ/АУ-Х10ВЕ/АУ-Х13ВЕ) так быстро, что это удобно использовать, когда Вы приходите домой.

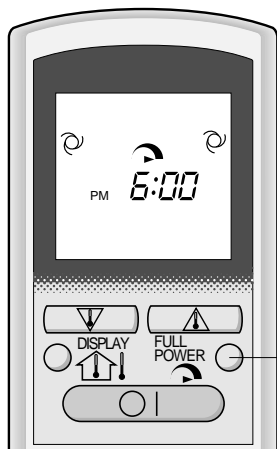

**1** Чтобы активировать режим работы на полную мощность, нажмите кнопку FULL POWER во время работы аппарата.

- На дисплее появится пульт дистанционного управления.
- Отключится дисплей температуры.

## ЧТОБЫ ОТМЕНИТЬ ЭТОТ РЕЖИМ

Снова нажмите кнопку FULL POWER.

- Режим работы на полную мощность также отключится, если изменяется режим работы или если аппарат отключается.

## ПРИМЕЧАНИЯ:

- Нельзя использовать режим работы на полную мощность в режиме ТОЛЬКО ВЕНТИЛЯТОР.
- Нельзя устанавливать температуру во время работы на полную мощность.

# ТАЙМЕР ОТКЛЮЧЕНИЯ ЧЕРЕЗ ЧАС

Если установлен ТАЙМЕР ОТКЛЮЧЕНИЯ ЧЕРЕЗ ЧАС, аппарат отключится через час

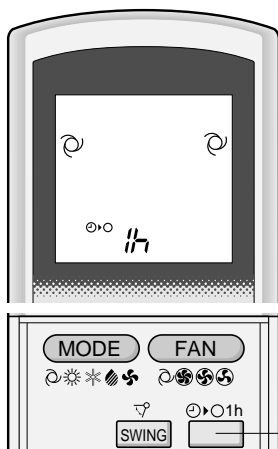

**1** Нажмите кнопку ONE-HOUR OFF TIMER.

- Пульт дистанционного управления покажет "1 h".
- На аппарате загорится оранжевая лампа ТАЙМЕР (⌚).
- Аппарат прекратит работу через один час.

## ЧТОБЫ ОТМЕНИТЬ ЭТОТ РЕЖИМ

Нажмите кнопку TIMER CANCEL (SET/C).

- Оранжевая лампа ТАЙМЕР (⌚) на аппарате погаснет.
- Или, выключите аппарат нажатием кнопки ON/OFF.
- Красная лампа РАБОТА (☑) и оранжевая лампа ТАЙМЕР (⌚) на аппарате погаснут.

## ПРИМЕЧАНИЯ:

- Функция ТАЙМЕР ОТКЛЮЧЕНИЯ ЧЕРЕЗ ЧАС имеет преимущество перед функциями ТАЙМЕР ВКЛЮЧЕНИЯ и ТАЙМЕР ОТКЛЮЧЕНИЯ.
- Если установлена функция ТАЙМЕРА ОТКЛЮЧЕНИЯ ЧЕРЕЗ ЧАС, когда аппарат не работает, аппарат будет работать в течение одного часа в предыдущем режиме.
- Если Вы захотите эксплуатировать аппарат ещё один час, перед тем, как сработает ТАЙМЕР ОТКЛЮЧЕНИЯ ЧЕРЕЗ ЧАС, нажмите кнопку ONE-HOUR OFF TIMER ещё раз во время работы.
- Если установлены ТАЙМЕР ВКЛЮЧЕНИЯ и/или ТАЙМЕР ОТКЛЮЧЕНИЯ, кнопка TIMER CANCEL (отмена таймера) отменяет все предыдущие установки.

# РАБОТА С ТАЙМЕРОМ

## ПРИМЕЧАНИЕ:

Перед установкой таймера, проверьте правильность установки часов.

## ТАЙМЕР ОТКЛЮЧЕНИЯ

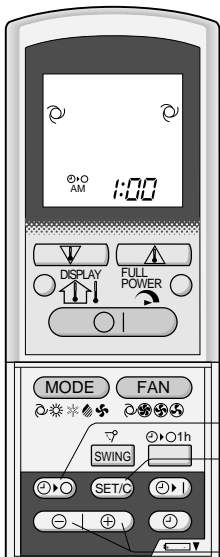

- 1 Нажмите кнопку TIMER OFF (☉➔○).
- 2 Замигает индикатор ТАЙМЕРА ОТКЛЮЧЕНИЯ; нажмите кнопку TIME ADVANCE или REVERSE, чтобы установить нужное Вам время. (Время может быть установлено с десятиминутными интервалами.)
- 3 Направьте пульт дистанционного управления на окошко приёма сигнала на аппарате и нажмите кнопку TIMER SET (SET/C).

- На аппарате загорится оранжевая лампа ТАЙМЕР (☉).
- Аппарат издаст звуковой сигнал, как только он примет сигнал с пульта дистанционного управления.

(Символ режима ☀ обогрева имеется только на моделях AY-X08BE/AY-X10BE/AY-X13BE)

## СОВЕТЫ КАСАЮЩИЕСЯ ФУНКЦИИ ТАЙМЕРА ОТКЛЮЧЕНИЯ

Если установлен ТАЙМЕР ОТКЛЮЧЕНИЯ, температурный режим устанавливается автоматически, чтобы избежать перегрева или переохлаждения помещения в то время, когда Вы спите. (Функция автоматического сна)

### РЕЖИМ ОХЛАЖДЕНИЯ/СУШКИ:

- Спустя один час после начала работы, установка температуры повышается на 1 °C по сравнению с исходной установкой термостата.

### РЕЖИМ ОБОГРЕВАНИЯ:

(только для моделей AY-X08BE/AY-X10BE/AY-X13BE)

- Спустя один час после начала работы, установка температуры понижается на 3 °C по сравнению с исходной установкой термостата.

## ПРИМЕЧАНИЕ:

- Функция автоматического отключения не срабатывает в режиме ТОЛЬКО ВЕНТИЛЯТОР.

## ЧТОБЫ ОТМЕНИТЬ РЕЖИМ ТАЙМЕРА

Нажмите кнопку TIMER CANCEL (SET/C).

- Оранжевая лампа ТАЙМЕР (☉) на аппарате погаснет.
- На дисплее пульта дистанционного управления появится текущее время.

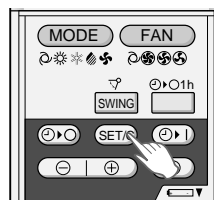

(Символ режима ☀ обогрева имеется только на моделях AY-X08BE/AY-X10BE/AY-X13BE)

## ПРИМЕЧАНИЕ:

- Если были установлены ТАЙМЕР ВКЛЮЧЕНИЯ, ТАЙМЕР ОТКЛЮЧЕНИЯ и ТАЙМЕР ОТКЛЮЧЕНИЯ ЧЕРЕЗ ЧАС, кнопка отмены таймера (TIMER CANCEL) отменяет все установки.

## ЧТОБЫ ИЗМЕНИТЬ УСТАНОВКУ ВРЕМЕНИ

Сначала отмените установки ТАЙМЕРА, затем установите его снова.



## ТАЙМЕР ВКЛЮЧЕНИЯ

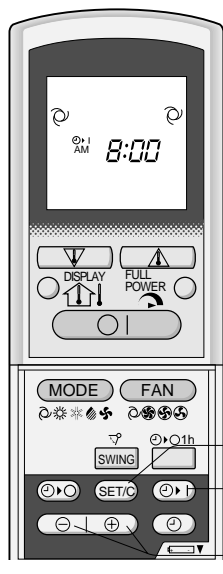

- 1 Нажмите кнопку TIMER ON (☉▶|).
- 2 Замигает индикатор TIMER ON; нажмите кнопки TIME ADVANCE или REVERSE, чтобы установить нужное Вам время. (Время может быть установлено с десятиминутными интервалами.)
- 3 Направьте пульт дистанционного управления на окошко приёма сигнала на аппарате и нажмите кнопку TIMER SET (SET/C).
  - На аппарате загорится оранжевая лампа ТАЙМЕР (☉).
  - Аппарат издаст звуковой сигнал, как только он примет сигнал с пульта дистанционного управления.
- 4 Выберите условия работы.
  - Данный аппарат включится перед установленным временем, чтобы температура в помещении достигла установленного уровня к запрограммированному времени. (Функция пробуждения.)

(Символ режима ☀ обогрева имеется только на моделях AY-X08BE/AY-X10BE/AY-X13BE)

### КОМБИНИРОВАННОЕ ИСПОЛЬЗОВАНИЕ ТАЙМЕРА ВКЛЮЧЕНИЯ И ОТКЛЮЧЕНИЯ

Вы можете использовать таймер включения и выключения в комбинации.



#### Пример:

Прекратить работу в 11:00 вечера и возобновить работу (При таких же установках температуры и в таком же режиме) и довести температуру в помещении до необходимого уровня к 7:00 утра.

- 1 Установите ТАЙМЕР ОТКЛЮЧЕНИЯ на 11:00 вечера во время работы.
- 2 Установите ТАЙМЕР ВКЛЮЧЕНИЯ на 7:00 утра.

Стрелка (▼ или ▲) между индикатором ТАЙМЕРА ВКЛЮЧЕНИЯ и ТАЙМЕРА ВЫКЛЮЧЕНИЯ показывает какой из таймеров будет активирован первым.

#### ПРИМЕЧАНИЕ:

- Вы не можете программировать ТАЙМЕР ВКЛЮЧЕНИЯ и ТАЙМЕР ВЫКЛЮЧЕНИЯ для работы аппарата в различных температурах или в других установках.
- Каждый из таймеров можно запрограммировать так, чтобы он активировался первым.

# ДОПОЛНИТЕЛЬНЫЙ РЕЖИМ

Используйте этот режим, если невозможно использовать пульт дистанционного управления.

## ВКЛЮЧЕНИЕ

Приподнимите переднюю панель аппарата, находящегося в помещении и нажмите кнопку AUX. на панели управления.

- На аппарате загорится красная лампа РАБОТА (☐), и аппарат начнёт работать в режиме АВТО.
- Скорость вращения вентилятора и установка температуры установлены на АВТО.

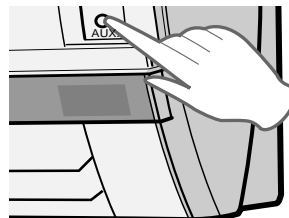

## ВКЛЮЧЕНИЕ

Нажмите снова кнопку AUX. на панели управления.

- Красная лампа РАБОТА (☐) на аппарате погаснет.

## ПРИМЕЧАНИЕ:

Если кнопка AUX. нажимается во время обычной работы, аппарат выключается.

# СЕЛЕКТОР ПИТАНИЯ

(только для моделей AY-X13BE/  
AH-X13BE)

Во время установки кондиционера воздуха в помещении с низким напряжением, переключите селектор питания в положение “L”. Кондиционер воздуха будет работать от низкого напряжения, и можно будет избежать перегорания предохранителя или отключения рубильника, вызываемого повышением напряжения.

- Продуктивность ОХЛАЖДЕНИЯ или ОБОГРЕВАНИЯ будет снижена во время работы в режиме “L”.
- Проконсультируйтесь со своим дилером или квалифицированным специалистом, если в режиме “L” постоянно перегорает предохранитель или срабатывает отключение рубильника.

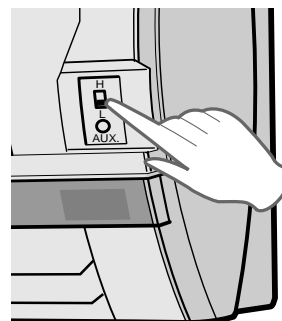

	AH-X13BE	AY-X13BE
Максимальная сила тока при установке “H”	9 A	12 A
Максимальная сила тока при установке “L”	7 A	8 A

# НАБОР ДОПОЛНИТЕЛЬНЫХ ФУНКЦИЙ

## Фильтр очистки воздуха

Во время работы кондиционера воздуха, фильтр очистки воздуха удаляет из воздуха пыль и табачный дым и подаёт очищенный воздух.

Нейтральный антибактериальный материал, используемый в фильтре очистки воздуха, уменьшает активность вирусов и бактерий.

Срок замены данного типа примерно 3 – 6 месяцев.

Свяжитесь со своим дилером, если хотите приобрести данное изделие.

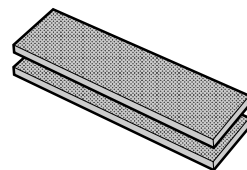

Тип AZ-F900B

## ОСТОРОЖНО

Перед тем, как осуществлять обслуживание аппарата, удостоверьтесь в том, что шнур питания отсоединён от розетки или выключен рубильник.

### ЧИСТКА ФИЛЬТРОВ

Воздушные фильтры необходимо чистить каждые две недели.

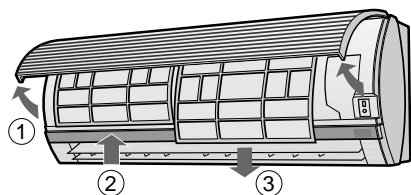

#### 1 ВЫКЛЮЧИТЕ АППАРАТ

#### 2 ВЫНЬТЕ ФИЛЬТРЫ

- 1 Приподнимите открывающуюся панель.
- 2 Слегка потяните фильтры вверх и отомкните их.
- 3 Потяните фильтры вниз и выньте их.

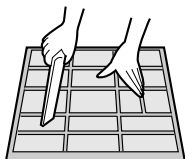

#### 3 ВЫЧИСТИТЕ ФИЛЬТРЫ

Удалите пыль с помощью пылесоса. Если фильтры загрязнены, промойте их тёплой водой и лёгким моющим средством. Перед установкой высушите фильтры в тени.

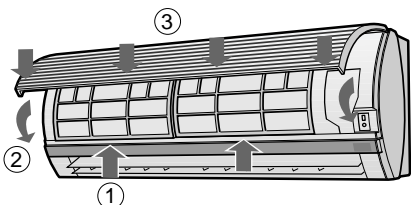

#### 4 УСТАНОВИТЕ ФИЛЬТРЫ НА МЕСТО

- 1 Установите фильтры в исходное положение.
- 2 Закройте панель.
- 3 Нажмите на панель, чтобы зафиксировать её на месте.

### ЧИСТКА АППАРАТА И ПУЛЬТА ДИСТАНЦИОННОГО УПРАВЛЕНИЯ

## ОСТОРОЖНО

- Протирайте их мягкой тканью.
- Не разбрызгивайте и не лейте на них воду. Это может вызвать короткое замыкание или повреждение оборудования.
- Не применяйте горячую воду, чистящий порошок или сильные растворители.

### ОБСЛУЖИВАНИЕ ПОСЛЕ СЕЗОНА РАБОТЫ КОНДИЦИОНЕРА ВОЗДУХА

- 1 Включите режим ТОЛЬКО ВЕНТИЛЯТОР примерно на полдня для тщательного просушивания механизма.
- 2 Прекратите работу и отсоедините аппарат от розетки. Выключите рубильник, если такой специально предназначен для кондиционера воздуха.
- 3 Вычистите фильтры, вставьте их обратно.

### ОБСЛУЖИВАНИЕ ПЕРЕД СЕЗОНОМ РАБОТЫ КОНДИЦИОНЕРА ВОЗДУХА

- 1 Проверьте, чтобы фильтры не были загрязнены.
- 2 Проверьте, чтобы отверстия входа и выхода воздуха не блокировались посторонними предметами.

## ОСТОРОЖНО

- 3 Периодически проверяйте внешнюю крепёжную полку на износ и прочность установки.

# ПЕРЕД ТЕМ, КАК ВЫЗВАТЬ СЕРВИС

Следующие условия не означают поломку аппаратуры.

<p><b>АППАРАТ НЕ РАБОТАЕТ</b> Аппарат не будет работать, если он включается непосредственно после того, как был выключен. Аппарат не будет работать непосредственно после изменения режима работы. Это для того, чтобы предохранить внутренние механизмы. Подождите три минуты перед тем, как начать эксплуатацию аппарата.</p>	<p><b>СВИСТЯЩИЙ ШУМ</b> Мягкий, свистящий шум это – звук охлаждающей жидкости внутри аппарата.</p>
<p><b>АППАРАТ НЕ ПОДАЁТ ТЁПЛЫЙ ВОЗДУХ (Модели АУ-Х08ВЕ/АУ-Х10ВЕ/АУ-Х13ВЕ)</b> Аппарат осуществляет предварительный нагрев или размораживание.</p>	<p><b>ИСПАРИНА</b></p> <ul style="list-style-type: none"> <li>• Во время работы в режиме ОХЛАЖДЕНИЕ или СУШКИ, иногда можно увидеть испарину на отверстии выхода воздуха вследствие разницы между температурой в помещении и температурой выходящего из аппарата воздуха.</li> <li>• В режиме ОБОГРЕВАНИЯ, водный конденсат может выходить из внешнего аппарата во время размораживания. (Только на моделях АУ-Х08ВЕ/АУ-Х10ВЕ/АУ-Х13ВЕ)</li> </ul>
<p><b>ЗАПАХИ</b> Запахи ковровых покрытий и мебели, попадающие во внутренний компонент кондиционера воздуха на начальной стадии установки могут выходить из аппарата.</p>	<p><b>ВНЕШНИЙ АППАРАТ НЕ ПЕРЕС-ТАЁТ РАБОТАТЬ</b> После прекращения работы, вентилятор внешнего аппарата будет вращаться ещё минуту для охлаждения системы.</p>
<p><b>ПОТРЕСКИВАЮЩИЙ ШУМ</b> Данный аппарат может генерировать потрескивающий шум. Этот шум вызывается трением фронтальной панели и других частей вследствие расширения или сжатия из-за изменения температуры.</p>	

Если аппарат не работает, перед тем как вызвать сервис, проверьте следующее.

<p><b>ЕСЛИ АППАРАТ НЕ РАБОТАЕТ</b></p>		
<p>Проверьте не выключен ли рубильник или не перегорел ли предохранитель.</p>		

<p><b>ЕСЛИ АППАРАТ НЕ ДОСТАТОЧНО ЭФФЕКТИВНО ОХЛАЖДАЕТ ИЛИ ОБОГРЕВАЕТ ПОМЕЩЕНИЕ</b></p>		
<p>Проверьте фильтры. Если они загрязнены, вычистите их.</p>	<p>Проверьте внешний аппарат и удостоверьтесь, что ничего не блокирует отверстие входа воздуха.</p>	<p>Проверьте термостат на правильность установки.</p>
<p>Проверьте, чтобы двери и окна были плотно закрыты.</p>	<p>Большое количество людей в помещении может отрицательно влиять на достижение желаемой температуры.</p>	<p>Проверьте, не работают ли в помещении дополнительные отопительные приборы.</p>

<p><b>ЕСЛИ АППАРАТ НЕ ПРИНИМАЕТ СИГНАЛ С ПУЛЬТА ДИСТАНЦИОН-НОГО УПРАВЛЕНИЯ</b></p>		
<p>Проверьте батарейки пульта дистанционного управления.</p>	<p>Попытайтесь снова послать сигнал, направляя пульт дистанционного управления соответствующим образом на окошко приёма сигнала аппарата.</p>	<p>Проверьте соблюдение полярности установленных батареек.</p>

Вызовите сервис, если замигают лампы РАБОТА (OPERATION), ТАЙМЕР (TIMER) или ИНДИКАТОР ТЕМПЕРАТУРЫ (TEMPERATURE INDICATOR) на панели индикаторов.

**Страна–изготовитель: Произведено в Тайланде**

**Фирма–изготовитель: Шарп Корпорейшн**

**Юридический адрес изготовителя:**

**22–22 Нагайке–чо, Абено–ку,  
Осака 545–8522, Япония**

**Во исполнение Статьи 5 Закона Российской Федерации “О защите прав потребителей”, а также Указа Правительства Российской Федерации № 720 от 16 июня 1997 г. устанавливается срок службы данной модели – 7 лет с момента производства при условии использования в строгом соответствии с инструкцией по эксплуатации и применяемыми техническими стандартами.**

**SHARP CORPORATION**  
**OSAKA, JAPAN**

Printed in Thailand

TINSEA262JBRZ (TL) 0KO ①